



AP-87
ทำจากพลาสติก

มือจับพร้อมสปริง

PULLS WITH SPRINGS

PAT.PEND.

ลักษณะเด่น Feature

- แผ่นสปริงถูกติดตั้งอยู่ภายใน จึงทำให้มือจับหยุดอยู่ได้ทั้งที่ตำแหน่งเปิดและปิด
- Pull is stopped at both open and closed positions by means of a spring.

- ข้อมูลจำเพาะ
- วัสดุ: PC/อัลลอย ABS
 - อุปกรณ์ที่นำมา: S.W./น็อตตัวเมีย
 - การใช้งาน: อุปกรณ์ในครัว/เครื่องจักรผลิตอาหาร
 - หมายเหตุ: กรุณาตรวจสอบข้อมูลให้ถี่ถ้วนก่อนใช้สารป้องกันการเคลือบผิวและสารละลายอื่นๆ

- Specifications
- Material: PC/ABS alloy
 - Accessories: S.W. and nuts
 - Specific use: Kitchen and food equipment
 - Remarks: Be sure to test adequately when using a solvent such as thread-locking fluid.



AP-87-1

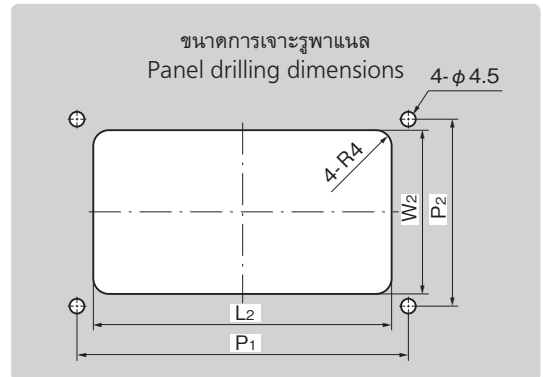
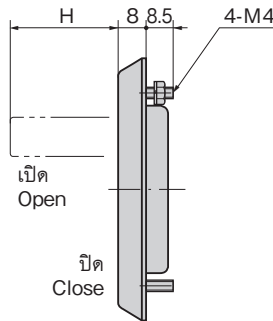
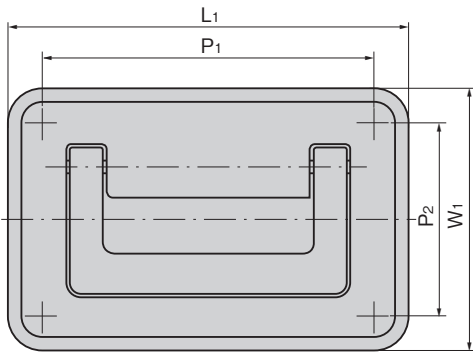

เลขที่สินค้า Product No.	RoHS 10	CAD	L1	L2	W1	W2	H	P1	P2	แรงที่ใช้ N Working load	มวลผลิตภัณฑ์ (g) Mass	รหัส Code
AP-87-1	2D/3D		134	101	88	57	38	114	68	294	92	01460
AP-87-2	2D/3D		120	91	78	51	32	100	58	196	78	01461
AP-87-3	2D/3D		104	75	68	41	24	84	48	98	58	01462

● : ผลิตภัณฑ์ที่ได้รับการรับรองตามมาตรฐาน RoHS10 ▲ : สามารถรับรองตามมาตรฐาน RoHS10

มือจับแบบแบนชนิดวันทัช

SPRING-ACTION FLUSH PULLS

PAT.PEND.



A-86
ทำจากซิงค์อัลลอย

ลักษณะเด่น Feature

- เมื่อกดตรงที่มีเครื่องหมายที่ตัวอุปกรณ์ มือจับจะดึงออกมา
- แหนบแผ่นถูกติดตั้งไว้จึงทำให้มือจับหยุดอยู่ได้ไม่ว่าจะเป็นที่ตำแหน่งเปิดหรือปิด
- Pushing the triangle mark section on the main body pops up the grip.
- Plate spring is mounted so the grip is stopped both at locking and unlocking position.

- ข้อมูลจำเพาะ
- วัสดุ: ตัวอุปกรณ์มือจับ: ซิงค์อัลลอย (ZDC) ที่ปิดเพื่อความสวยงาม: พลาสติก ABS
 - การจัดการผิวหน้า: ตัวอุปกรณ์: สีสพลาสติกยูรีเทนพิเศษที่ปิดเพื่อความสวยงาม: ซุปโครเมียม

- การใช้งาน
- อุปกรณ์ควบคุม/อุปกรณ์ตรวจวัด
- หมายเหตุ
- กรุณาติดตั้งปิดเพื่อความสวยงามหลังจากติดตั้ง

- Specifications
- Material: Main body: Zinc alloy (ZDC). Dressing cover: ABS resin
 - Finish: Main body: Special urethane resin coating. Dressing cover: Chrome plating
- Specific use
- Control or measuring equipment
- Remarks
- Dressing cover is set up after installation.



A-86

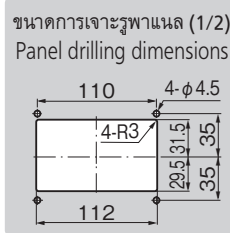
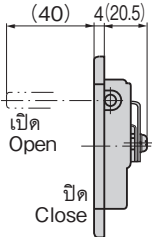
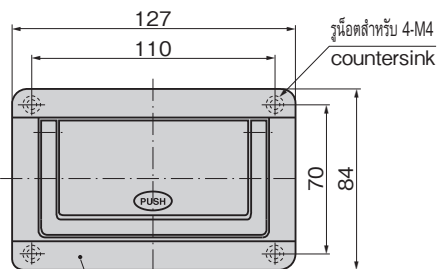
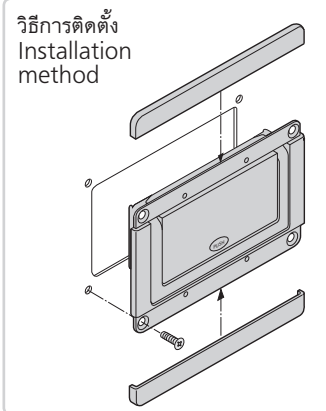

ที่ปิดเพื่อความสวยงาม
Dressing cover

เลขที่สินค้า Product No.	CAD	มวลผลิตภัณฑ์ (g) Mass	รหัส Code
A-86	2D/3D	330	00974

● : ผลิตภัณฑ์ที่ได้รับการรับรองตามมาตรฐาน RoHS10 ▲ : สามารถรับรองตามมาตรฐาน RoHS10



เคยมอน

ตัวยึด
โรลเลอร์

มือจับปิดเหล็ก
แม่แบบพิเศษ

ตู้แช่แข็ง
ปิดสนิท

แบบหมุน
ผิวเรียบ

แบบเกียร์

มือจับ
แบบเรียบ

มือจับ
ป๊อป

มือจับ
ยก

มือจับสำหรับ
การปรับระดับ

ระบบ
สลัก

ระบบ
เชียว

เชื่อมต่อ

แบบ
ตะขอ

มือจับ
แบบล็อกได้

มือจับ
แบบ L

มือจับ
แบบ T

แบบกลม
ขนาดเล็ก

ปุ่มกด

PULLS
มือจับ

ลูกบิด

ชิ้นส่วนสำหรับยึด
ก้านเส้า

ข้อต่อ
เชื่อมต่อ

ลวด