

MVAC150GJ

グループジョー

標準 在庫品 R&S

IMAO

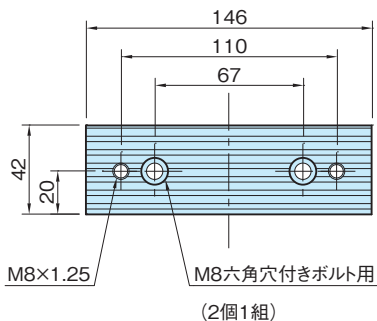

本体
スチール(SNCM420) 表面硬化 HRC50~60

品番	質量 (kg)	価格 (2個1組)	適用
MVAC150GJ	2.3	63,000	マルチファンクションバイス MVMF150 (P.2014参照)

使用例・使用方法

交換用のジョーです。
溝付きタイプですので黒皮ワークのクランプに最適です。